

Graisseurs automatiques



Notre Outil Liquide. **Votre Succès.**



Blaso-Pro

Avantages de la lubrification automatique avec Blaso-Pro	3
simatec l'appli «simatec world of maintenance»	4
Blaso-Pro – l'expert de la lubrification	5/6
Blaso-Pro 15 ml	7
simalube IMPULSE connect	8
simalube multipoint	9
Applications	10/11
Lubrifiants standards	12/13
Accessoires	13/14/15

une lubrification continue assure une réduction des coûts et une grande fiabilité

Des graisseurs Blaso-Pro sont utilisés dans le monde entier dans toutes les industries. Ce sont les solutions idéales et les moins chères pour une distribution continue de graisse ou d'huile pour des durées allant jusqu'à un an.

Blaso-Pro – partout où des forces agissent, quelque chose tourne ou bouge.



Avantages de la lubrification automatique avec Blaso-Pro

Les graisseurs Blaso-Pro remplacent le graissage manuel, une option coûteuse. Cela permet non seulement de gagner du temps, mais aussi d'éviter une lubrification insuffisante ou excessive. Il est ainsi possible de réduire les coûts jusqu'à 30 pour cent.

Distribution de lubrifiant optimisée

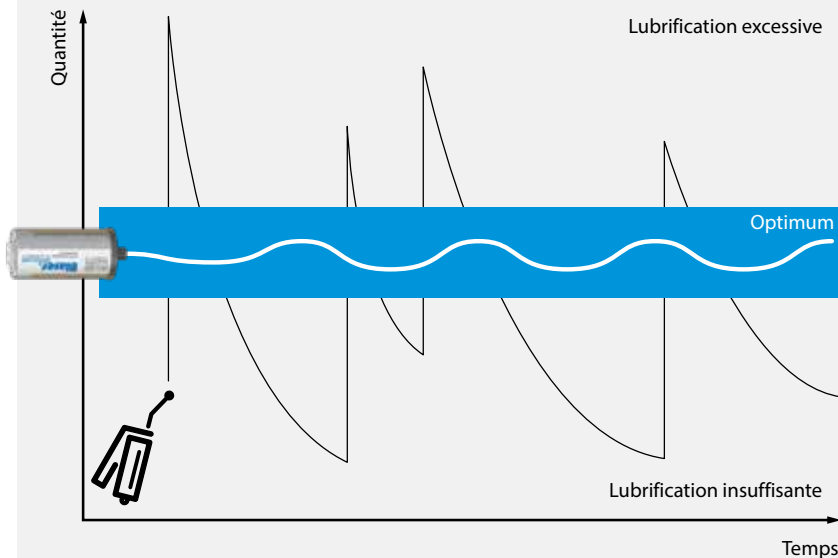

La distribution continue de lubrifiant avec Blaso-Pro évite efficacement une lubrification insuffisante ou excessive qui se produit souvent lors du graissage manuel.

Des coûts réduits grâce à Blaso-Pro

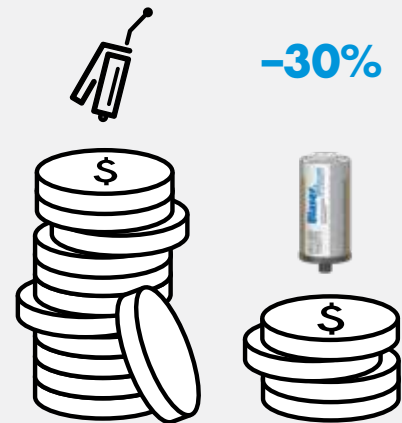

Jusqu'à 30 pour cent de réduction des coûts:

- Gain de temps et sécurité améliorée au travail grâce à des coûts de maintenance réduits
- Prolongement de la durée de vie de la machine et réduction des travaux de maintenance imprévus

Les avantages de la lubrification automatique de Blaso-Pro



Plus de graissage manuel

- Gain de temps
- Sécurité améliorée
- Approvisionnement continu des points de lubrification les moins accessibles
- Consommation de lubrifiant réduite

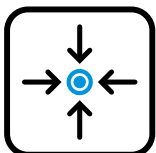

Plus de lubrification insuffisante ou excessive des composants

- Abrasion réduite
- Temps d'arrêt des machines diminué
- Performance des machines améliorée

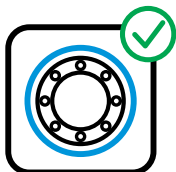

Système étanche à l'eau et à la poussière

- Plus de confusion dans les lubrifiants
- Risque de contamination réduit
- Plus de contamination des points de lubrification



Conforme aux normes internationales

- Certifié Ex dans toutes les zones
- Sécurité du lieu de travail améliorée
- Peu d'impact sur l'environnement grâce au recyclage et à l'élimination conformes aux réglementations



READY TO LIFT OFF TO THE WORLD OF MAINTENANCE



Explore the next level of automatic lubrication:
simalube IMPULSE connect



Appli simatec «simatec world of maintenance»

Avec l'appli «simatec world of maintenance», simatec ag a créé une plateforme offrant une gestion plus aisée et plus efficace des opérations de graissage. L'application offre à l'utilisateur la possibilité de saisir les points de graissage, de conserver les paramètres nécessaires pour le graissage et de gérer ou surveiller l'ensemble des activités relatives au graissage.

Assistant personnel simatec pour une surveillance efficace et en réseau

Fonctionnalité

- Configuration et surveillance des points de lubrification avec l'application «simatec world of maintenance»
- Création de plans de lubrification électroniques (Lubechart)
- Programme de calcul pour le réglage correct de votre lubrificateur (Calculation Pro)

Avantages pour le client

- Les produits Blaso-Pro et simalube sont contrôlable avec l'app «simatec world of maintenance»
- Création de plans de lubrification personnalisés et électroniques avec surveillance continue de tous les points de lubrification
- Grâce à la nouvelle fonction Lubechart, tous les points de lubrification peuvent être gérés (manuellement/automatiquement)
- Réduction des coûts grâce à des opérations de maintenance sûres, simplifiées et efficaces
- Des vidéos d'installation aident à la mise en service correcte des produits
- Pas d'interruption de la production pour la maintenance et la surveillance, d'où une plus grande disponibilité des installations de production



Obtenez l'appli «simatec world of maintenance»



L'expert de la lubrification



Blaso-Pro – le graisseur automatique pour points individuels

Disponible en 5 tailles, Blaso-Pro alimente en continu des points de lubrifications les plus divers, jour après jour – jusqu'à un an.

Profitez des avantages de Blaso-Pro

Fiabilité

- Les points de lubrification sont continuellement alimentés
- Aucun point de lubrification n'est oublié
- Surveillance facile du processus de distribution grâce au boîtier transparent

Respect de l'environnement

- Blaso-Pro peut être rempli jusqu'à 3 fois
- Élimination facile en fin de vie
- Les graisseurs Blaso-Pro ne contiennent aucune substance toxique

Flexibilité

- Blaso-Pro est disponible en 5 tailles: 15, 30, 60, 125 et 250 ml
- Durées de distribution pouvant être choisies librement de 1 à 12 mois
- Les durées peuvent être modifiées à tout moment
- Blaso-Pro est disponible rempli ou vide

Gamme d'utilisation illimitée (voir pages 10/11)

- Dans des endroits étroits à l'accès difficile
- Dans tous les milieux, même sous l'eau
- À une température ambiante de -20 °C à $+55\text{ °C}$
- De nombreuses options d'installation grâce à une vaste gamme d'accessoires
- La gamme de lubrifiants, de hautes performances, ont été testés pour un large éventail d'applications (voir pages 12/13)

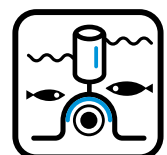
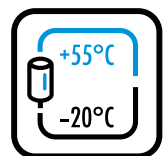
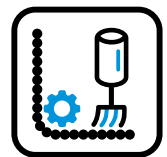

Composants



Spécifications techniques

Produit	Graisseur automatique longue durée pour point de lubrification individuel, adapté pour huiles et graisses			
Système de commande	Cellule génératrice de gaz H (élément sec)			
Pression de service	Max. 5 bar			
Réglage	Continu 1-12 mois (en conditions normales)			
Température ambiante	-20 °C à +55 °C (la consistance de la graissage change avec la température)			
Température de stockage	Recommandée à 20 °C ±5 °C			
Volume du graisseur	30 ml	60 ml	125 ml	250 ml
Poids plein	~83 g	~117 g	~191 g	~380 g
Poids vide	~56 g	~65 g	~80 g	~154 g
Remplissage	Les Blaso-Pro 15-250 ml sont réutilisables.			



Tests/Certification



Blaso-Pro 250



Blaso-Pro 125



Blaso-Pro 60



Blaso-Pro 30



Pour déterminer la taille et le réglage de l'heure, utilisez notre programme «Calculateur Pro» sur notre application gratuite.

Blaso-Pro 15 ml

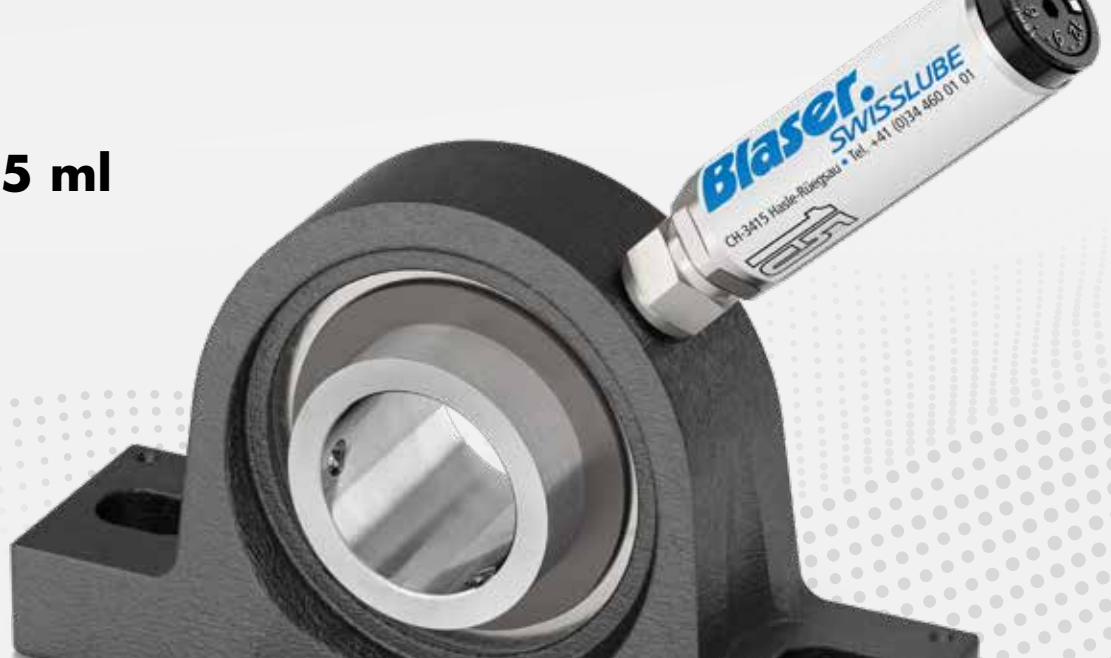

Le plus petit graisseur automatique

En cas de manque d'espace, le Blaso-Pro 15 ml offre la solution parfaite. Avec sa taille compacte, il est unique sur le marché mondial en tant que plus petit graisseur de lubrifiant automatique. Son fonctionnement ne diffère aucunement de celui des graisseurs Blaso-Pro plus grands et il offre les mêmes avantages.





Une petite taille offrant une grande performance

- Gain d'espace grâce à sa taille compacte
- Boîtier robuste en aluminium
- Même remplissage, même installation et même fonctionnement que les autres graisseurs Blaso-Pro
- Alternative au simalube multipoint pour moins de 5 points de lubrification (voir page 9)

Dimensions



Spécifications techniques

Produit	Graisseur automatique longue durée pour point de lubrification individuel, adapté pour huiles et graisses
Système de commande	Cellule génératrice de gaz H (élément sec)
Pression de service	Max. 5 bar
Réglage	Continu 1-12 mois (en conditions normales)
Température ambiante	De -20 °C à +55 °C (la consistance de la graissage avec la température)
Température de stockage	Recommandée à 20 °C ±5 °C
Volume du graisseur	15 ml
Poids plein/vide	~36 g / ~22,5 g
Tests/Certifications	   

simalube IMPULSE connect



Amplificateur numérique de pression jusqu'à 10 bar

simalube IMPULSE connect est un amplificateur de pression de nouvelle génération de la famille de produits simalube. Les fonctions éprouvées d'IMPULSE ont été complétées par la possibilité de connecter l'appareil à un smartphone via Bluetooth®. À l'aide de la toute nouvelle appli simatec «simatec world of maintenance», vous pouvez configurer et contrôler les appareils en toute facilité. Des informations telles que l'état général, le niveau de remplissage, le lubrifiant, les dimensions, les dates de démarrage et de changement, etc. sont affichées sous forme numérique dans l'appli et sont faciles à lire pour l'utilisateur.

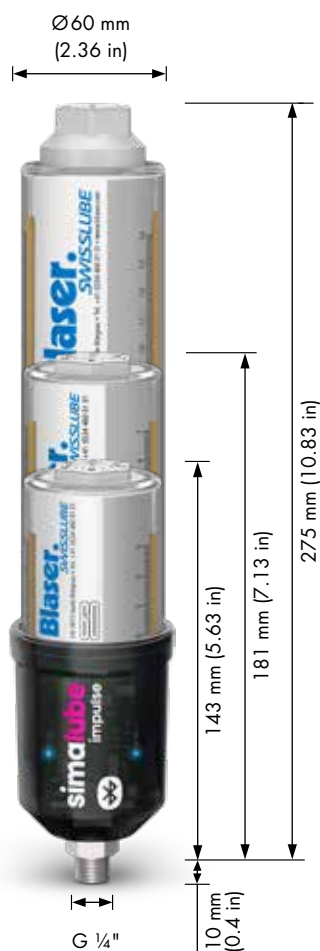

Données techniques

Produit	Amplificateur de pression automatique pour le graisseur Blaso-Pro
Système de commande	Electromécanique
Alimentation électrique	Bloc de batteries* 6 V 2.3 Ah (Alcaline)
Indication de fonctionnement	DEL d'indication de fonctionnement – vert/rouge/bleu toutes les 10 secondes. Surveillance de l'état de fonctionnement via l'appli «simatec world of maintenance».
Connectivité**	L'IMPULSE connect prend en charge la norme Bluetooth® Low Energy 5.0. La portée de la connexion peut atteindre 20 m (à l'extérieur).
Débit de lubrifiant	Env. 0,5 ml par course (Impulsion)
Pression de fonctionnement	Jusqu'à 10 bar
Température de service	-10 °C à +55 °C (14 °F à 131 °F)
Réglage de la durée	1 à 12 mois – prédéfini par le réglage sur le simalube mode «Automatique» ou mode «Temps» présélectionné par l'appli.
Débit de lubrifiant	Selon la taille et le réglage du Blaso-Pro: de 0,17 à 8,3 ml/jour
Volume du graisseur	60 ml, 125 ml, 250 ml
Lubrifiant	Graisses jusqu'à NLGI 2 ou huiles
Filetage du raccord	G 1/4" (avec clapet anti-retour intégré)
Garantie et durée d'utilisation	3 ans à partir de la date de production ou 10 vidages d'un graisseur Blaso-Pro (125 ml)
Classe de protection	CE IP 68

* Le bloc de batteries doit être remplacé lors de chaque changement de graisseur.

** L'IMPULSE connect peut être utilisé sans l'application.

simalube multipoint



Graisser automatique multipoint

Le simalube multipoint approvisionne en même temps 5 points de lubrification, jusqu'à un an, de manière aussi fiable que les autres graisseurs. Grâce au raccordement clipsé, simalube multipoint peut être remplacé facilement et rapidement.



La solution complète pour les guidages linéaires

- Volume de lubrifiant 5x8 ml
- Permet une quantité distribution très basse sur une longue période
- Raccordement clipsé pour une connexion facile
- Raccordements rapides pour les tuyaux flexibles
- Convient parfaitement pour la lubrification des guidages linéaires

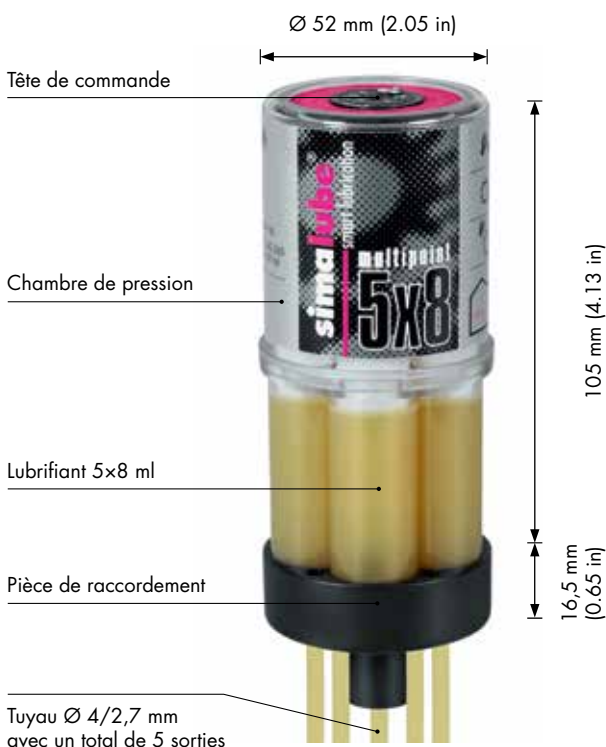
Dimensions



Spécifications techniques

Produit	Graisser automatique longue durée pour plusieurs points de lubrification, adapté pour huiles et graisses
Système de commande	Cellule génératrice de gaz H (élément sec)
Pression de service	Max. 5 bar
Réglage	Continu 1-12 mois (en conditions normales)
Température ambiante	De -20 °C à +55 °C (la consistance de la graissage avec la température)
Température de stockage	Recommandée à 20 °C ±5 °C
Volume du graisseur	5x8 ml
Poids plein/vide	~147 g / ~120 g
Tests/Certification	  

Applications Blaso-Pro



Dispositifs de levage



Les broches d'une station de levage pour des wagons et des locomotives ferroviaires sont lubrifiées avec Blaso-Pro 125 ml pendant 12 mois.

Industrie alimentaire

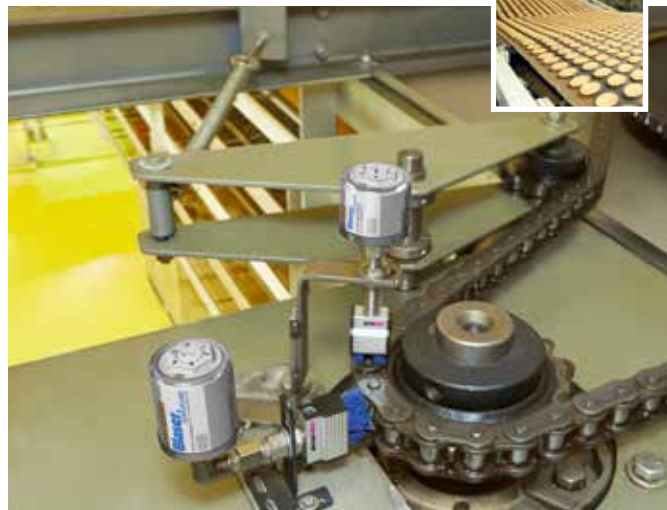

La chaîne d'entraînement d'un tapis de transport, qui sert à faire refroidir les petits pains, est nettoyée et lubrifiée avec des brosses spéciales bleues et 2 Blaso-Pro en taille 30 et 60 ml.

Usines de gravier et béton



Deux graisseurs Blaso-Pro 250 ml, montés sur brosses, nettoient et lubrifient la chaîne d'entraînement d'un tambour de lavage

Grues



Les graisseurs Blaso-Pro 125 ml lubrifient l'ensemble rotatif d'une grue.

Usines de gravier et béton



Utilisation de simalube IMPULSE connect dans une gravière avec un Blaso-Pro de 125 ml. Configuration et surveillance des appareils à l'aide de l'application «simatec world of maintenance».

Ascenseurs et escalators



Le Blaso-Pro 125 ml entretient les rails de guidage des ascenseurs et évite les frottements. Le système est directement fixé au toit de la cabine.

Industrie de l'impression

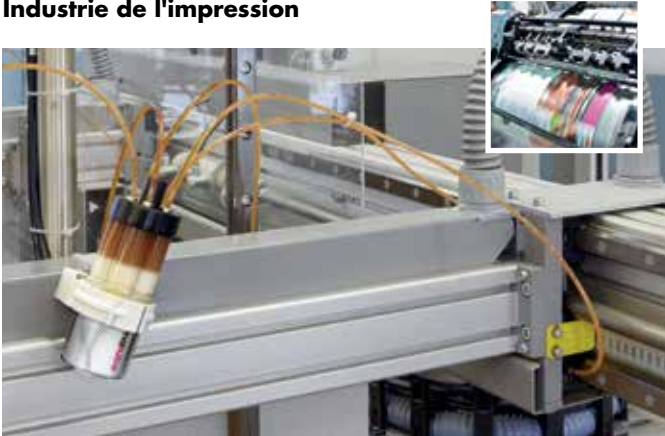

Un simalube multipoint peut lubrifier 5 guidages linéaires d'une machine d'empilage et de coupe du papier dans une imprimerie.

Usines de traitement des eaux usées et station d'épuration



Des graisseurs 60 ml sur le moteur électrique et sur l'arbre de transmission assurent une lubrification continue d'une pompe centrifuge.

Recyclage



Un Blaso-Pro 125 ml lubrifie un palier d'une bande transporteuse.

Génie mécanique et industriel











Des graisseurs Blaso-Pro 15 ml avec des brosses approvisionnent continuellement en huile la crémaillère d'une machine de chargement. Des graisseurs supplémentaires Blaso-Pro 15 ml lubrifient les paliers à bride avec de la graisse.



Lubrifiants standard et accessoires Blaso-Pro

GRAISSE	NLGI	Épaississant	Plage de température	Viscosité à 40°C	Applications						
					Roulements	Paliers lisses	Guidages linéaires	Engrenages/Roues dentées	Broches	Joint d'arbre	Chaînes
Blaso-Pro 306 Graisse pour températures élevées	1-2	Bentonite	-25°C à 200°C	315	+	+	•	•	•	-	-
Blaso-Pro 414 Graisse universelle facilement biodégradable	2	Lithium/Calcium	-20°C à 80°C	100	+	+	•	•	-	-	-
Blaso-Pro 440 Graisse lubrifiante contre la tribo-corrosion	1	Lithium	-20°C à 120°C	370	+	+	•	•	-	-	-
Blaso-Pro 512 Graisse lubrifiante à large plage de température (EP)	2	Lithium-complex	-30°C à 140°C	185	+	+	•	•	+	+	-
Blaso-Pro 522 Graisse à large plage de température (EP) & solides PTFE	2	Lithium-complex	-25°C à 150°C	600	+	+	•	+	+	+	-
Blaso-Pro 590 Graisse fluide résistant à l'eau (EP)	0	Lithium/Calcium	-30°C à 100°C	75	+	+	+	+	•	-	-
Blaso-Pro 592 Graisse universelle longue durée résistante à l'eau (EP)	2	Lithium/Calcium	-30°C à 120°C	75	+	+	•	•	+	+	-
Blaso-Pro 5322 Graisse haute pression pour températures élevées avec céramique industrielle (EP)	2	Lithium-complex	-30°C à 140°C (1000°C)	185	+	+	•	+	+	•	-
Blaso-Pro Food 724 Graisse spéciale pour l'industrie alimentaire, Industrie des boissons & pharmaceutique	2	Bentonite	-30°C à 120°C	150	+	+	•	•	+	-	-
Blaso-Pro Food 728 Graisse haute température pour l'industrie alimentaire, des boissons & pharmaceutique	2	Bentonite	-25°C à 180°C	400	+	+	•	•	-	-	-
Blaso-Pro Food 5325 Graisse haute pression pour températures élevées avec céramique (EP) pour l'industrie alimentaire, des boissons & pharmaceutique	2	Bentonite	-25°C à 180°C (1000°C)	400	+	+	•	•	•	+	-
Blaso-Pro Food 5732 Graisse spéciale pour l'industrie alimentaire, des boissons & pharmaceutique	0	Complexe aluminium	-40°C à 130°C	350	+	+	•	•	•	-	-
Blaso-Pro Food 5734 Graisse spéciale pour l'industrie alimentaire, des boissons & pharmaceutique	2	Complexe aluminium	-40°C à 150°C	260	+	+	•	+	•	-	-
simalube SL02 Graisse haute performance avec MoS2	2	Lithium	-25°C à 130°C	370	•	+	-	+	-	-	-
simalube SL04 Graisse haute température pour une lubrification longue durée	2	Bentonite	-20°C à 160°C	500	+	•	-	•	•	-	-
simalube SL22 Graisse haute température à base de polyurée	2	Polyurée	-20°C à 160°C	110	+	•	-	•	•	-	-

+ recommandé • possible - non recommandé

HUILE	ISO-VG	Huile de base	Plage de température	Viscosité à 40°C	Applications						
					Roulements	Paliers lisses	Guidages linéaires	Engrenages/Roues dentées	Broches	Joints d'arbre	Chaînes
											
Blaso-Pro 152 Huile pour chaîne basse température	5	Huile minérale	-35°C à 40°C	5	-	-	•	-	•	-	+
Blaso-Pro 762 Huile de chaîne (EP)	68	Huile minérale	-10°C à 90°C	68	-	•	•	-	-	-	+
Blaso-Pro 790 Huile pour chaîne haute température (EP)	-	Huile de synthèse	-10°C à 250°C	250	-	•	•	-	-	-	+
Blaso-Pro Food 700 Huile lubrifiante pour l'industrie alimentaire, des boissons & pharmaceutique 	22	Huile de synthèse	-20°C à 150°C	22	-	•	•	-	-	-	+
Blaso-Pro Food 706 Huile lubrifiante pour l'industrie alimentaire, des boissons & pharmaceutique 	220	Huile de synthèse	-15°C à 150°C	220	-	•	•	-	-	-	+
simalube SL16 Huile pour machines industrielles	68	Huile minérale	-20°C à 100°C	68	-	•	•	-	-	-	+

+ recommandé • possible - non recommandé

Exemples d'application

Le Blaso-Pro peut être facilement installé partout et dans toutes les positions avec la gamme d'accessoires.

Lubrification de chaîne avec connexion latérale

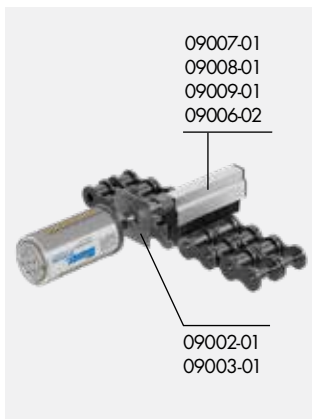

Support de montage installé sur équerre

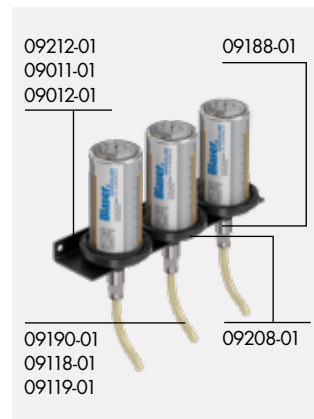

Lubrification de rail d'ascenseur ou de câble



Lubrification de chaîne avec pinceau et 2 brides de fixation

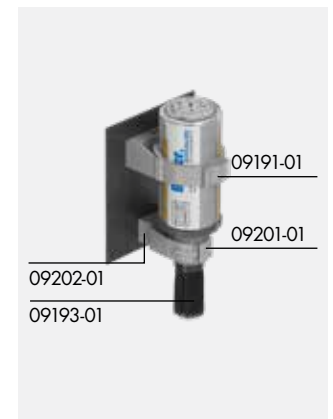

Support de montage sur équerre avec capot de protection pour Blaso-Pro



Lubrification de chaîne avec bride de fixation



Pinceau avec pièce de raccordement à 90°



Lubrification de chaîne avec support à réglage universel

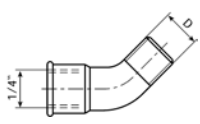
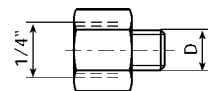
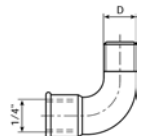
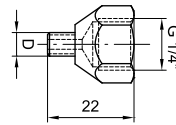
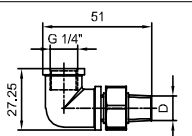
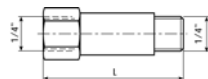
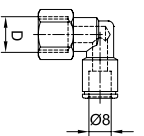
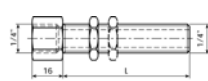
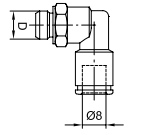
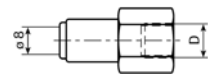
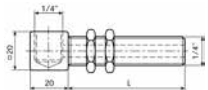
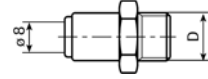
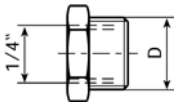
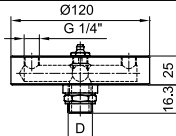
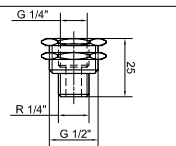
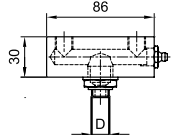

Raccords

	Coude 45° D R 1/4 Nr. 09172-01		Raccord de réduction D G 1/8 G 1/4 M 6 M 8 M 8x1 Nr. 09176-01 09177-01 09178-02 09179-01 09180-01 D M 10 M 10x1 M 12 M 12x1,5 UNF 1/4 Nr. 09181-01 09182-01 09183-01 09184-01 09225-02
	Coude 90° D R 1/4 Nr. 09173-01		Raccord de réduction, execution renforcée Inox D M6 UNF 1/4 Nr. 09178-02 09225-02
	Coude 90° pivotant D R 1/4 Nr. 09121-01		Rallonge L 10 35 50 [mm] Nr. 09225-02 09185-01 09186-01
	Raccord fileté coude rotatif pour tuyau Ø 8 mm D G 1/4 Nr. sur demande		Traversée de cloison 25 mm incl. 1 écrou / 60 mm, incl. 2 écrous L 25 60 [mm] Nr. 09002-01 09003-01
	Raccord fileté coude rotatif pour tuyau Ø 8 mm D G 1/8 G 1/4 Nr. 09122-01 09123-01		Raccord rapide pour tuyau Ø 8 mm D G 1/4 Nr. 09188-01
	Pièce de raccordement 90° avec filtage incl. 2 écrous (pour huile) L 70 [mm] Nr. 09000-01		Raccord rapide pour tuyau Ø 8 mm D G 1/8 G 1/4 G 3/8 Nr. 09211-01 09189-01 09004-01
	Raccord D G 3/8 G 1/2 Nr. 09174-01 09175-01		Adaptateur quadruple D G 1/2 G 1/4 Nr. 09205-01 09206-01
	Raccord de fixation G 1/2" - R 1/4" L 25 [mm] Nr. 09029-01		Adaptateur double D G 1/2 G 1/4 Nr. sur demande sur demande

Accessoires du graisseur et divers

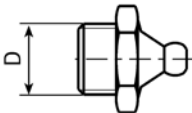
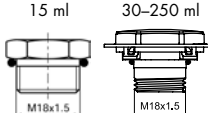
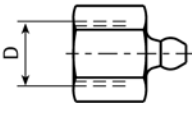
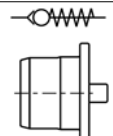
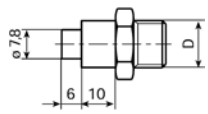
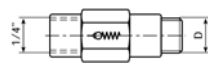
	Graisseur pour pré-lubrifier et remplir les canaux de graissage D R 1/4 Nr. 09194-01	 15 ml 30-250 ml M18x1.5 M18x1.5	Tête de commande pour la recharge <table border="1"> <tr> <td>15 ml</td> <td>30 ml</td> <td>60 ml</td> <td>125 ml</td> <td>250 ml</td> </tr> <tr> <td>Nr.</td> <td>09168-01</td> <td>09163-01</td> <td>09165-01</td> <td>09166-01 09164-01</td> </tr> </table>	15 ml	30 ml	60 ml	125 ml	250 ml	Nr.	09168-01	09163-01	09165-01	09166-01 09164-01
15 ml	30 ml	60 ml	125 ml	250 ml									
Nr.	09168-01	09163-01	09165-01	09166-01 09164-01									
	Graisseur de recharge pour la recharge du Blaso-Pro D G 1/4 Nr. 09195-01		Bouchon antiretour Plastique Nr. 09203-01										
	Raccord de recharge pour le remplissage avec la pompe à graisse D R 1/4 R 3/8 Nr. 09015-01 09016-01		Clapet antiretour D G 1/8 G 1/4 G 1/4 Nr. 09005-01 09192-01 sur demande Bar 0.05 0.05 1.0										

Accessoires de sécurité

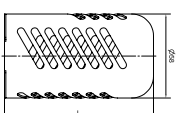
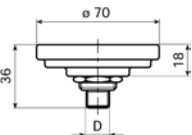
	Capot de protection pour support de montage art. 09208-01 <table border="1"> <tr> <td>30 ml</td> <td>≤125 ml</td> <td>250 ml</td> </tr> <tr> <td>L</td> <td>43</td> <td>105 195 [mm]</td> </tr> <tr> <td>Nr.</td> <td>sur demande</td> <td>09209-01 09209-02</td> </tr> </table>	30 ml	≤125 ml	250 ml	L	43	105 195 [mm]	Nr.	sur demande	09209-01 09209-02		Support de montage pour toutes les tailles de Blaso-Pro D R 1/4 Nr. 09208-01
30 ml	≤125 ml	250 ml										
L	43	105 195 [mm]										
Nr.	sur demande	09209-01 09209-02										

Brosses

	Pinceau DxL $\varnothing 25 \times 45$ [mm] Nr. 09193-01		Brosse haute température H 25 [mm] Nr. 09006-03																		
	Pinceau court DxL $\varnothing 25 \times 15$ [mm] Nr. 09010-01		Brosse haute température Connexion latérale et supérieure H 40 100 [mm] Nr. sur demande sur demande																		
	Brosses FN pour des applications alimentaire <table border="1"> <tr> <td>L</td> <td>25</td> <td>40</td> <td>70</td> <td>100</td> <td>[mm]</td> </tr> <tr> <td>N</td> <td>09006-01</td> <td>09196-01</td> <td>09197-01</td> <td>09198-01</td> <td></td> </tr> <tr> <td>L</td> <td>sur demande</td> <td>09196-02</td> <td>09197-02</td> <td>sur demande</td> <td></td> </tr> </table>	L	25	40	70	100	[mm]	N	09006-01	09196-01	09197-01	09198-01		L	sur demande	09196-02	09197-02	sur demande			Brosse pour ascenseurs Brosse pour ascenseurs 5-16 mm, hauteur 32 mm 16-32 mm, hauteur 32 mm Nr. 09204-01 Nr. 09024-01
L	25	40	70	100	[mm]																
N	09006-01	09196-01	09197-01	09198-01																	
L	sur demande	09196-02	09197-02	sur demande																	
	Brosses à connexion latérale SFN pour applications alimentaire <table border="1"> <tr> <td>L</td> <td>25</td> <td>40</td> <td>70</td> <td>100</td> <td></td> </tr> <tr> <td>N</td> <td>09006-02</td> <td>09007-01</td> <td>09008-01</td> <td>09009-01</td> <td></td> </tr> <tr> <td>L</td> <td></td> <td>sur demande</td> <td>sur demande</td> <td>sur demande</td> <td></td> </tr> </table>	L	25	40	70	100		N	09006-02	09007-01	09008-01	09009-01		L		sur demande	sur demande	sur demande			Petite brosse pour ascenseurs 5-16 mm, hauteur 32 mm Nr. sur demande
L	25	40	70	100																	
N	09006-02	09007-01	09008-01	09009-01																	
L		sur demande	sur demande	sur demande																	

Accessoires d'installation

	a) Tuyau b) Tuyau pour températures jusqu'à 260° c) Tuyau à petit rayon de courbe <table border="1"> <tr> <td>L</td> <td colspan="3">par mètre, $\varnothing 8/6$ mm</td> </tr> <tr> <td>Nr.</td> <td>09190-02/...m</td> <td>09118-02/...m</td> <td>09119-02/...m</td> </tr> </table>	L	par mètre, $\varnothing 8/6$ mm			Nr.	09190-02/...m	09118-02/...m	09119-02/...m		Entretoise pour bride de fixation pour pinceau art. 09201-01 H 15 [mm] Nr. 09202-01																	
L	par mètre, $\varnothing 8/6$ mm																											
Nr.	09190-02/...m	09118-02/...m	09119-02/...m																									
	Bride de fixation pour Blaso-Pro/pinceau Plastique <table border="1"> <tr> <td>D</td> <td>22 (SL 15 ml)</td> <td>28 (Pinceau)</td> <td>50 (SL 30-250 ml)</td> <td>[mm]</td> </tr> <tr> <td>Nr.</td> <td>09229-01</td> <td>09201-01</td> <td>09191-01</td> <td></td> </tr> </table>	D	22 (SL 15 ml)	28 (Pinceau)	50 (SL 30-250 ml)	[mm]	Nr.	09229-01	09201-01	09191-01			Equerre de fixation pour support de montage Blaso-Pro art. 09208-01 <table border="1"> <tr> <td></td> <td>1x</td> <td>3x</td> <td>5x</td> <td></td> </tr> <tr> <td>L</td> <td>75</td> <td>240</td> <td>390</td> <td>[mm]</td> </tr> <tr> <td>Nr.</td> <td>09212-01</td> <td>09011-01</td> <td>09012-01</td> <td></td> </tr> </table>		1x	3x	5x		L	75	240	390	[mm]	Nr.	09212-01	09011-01	09012-01	
D	22 (SL 15 ml)	28 (Pinceau)	50 (SL 30-250 ml)	[mm]																								
Nr.	09229-01	09201-01	09191-01																									
	1x	3x	5x																									
L	75	240	390	[mm]																								
Nr.	09212-01	09011-01	09012-01																									
	Fixation magnétique pour brides Nr. 09235-01		Equerre de montage pour Blaso-Pro 15-60 ml Nr. 09027-01																									
	Adaptateur de fixation (60 mm) Plastique <table border="1"> <tr> <td>D</td> <td>50 [mm]</td> </tr> <tr> <td>Nr.</td> <td>09199-01</td> </tr> </table>	D	50 [mm]	Nr.	09199-01		Support réglage universel Nr. 09013-01																					
D	50 [mm]																											
Nr.	09199-01																											

Éléments d'installation simalube multipoint

	Raccord rapide pour tuyau $\varnothing 4$ mm <table border="1"> <tr> <td>D</td> <td>G 1/8</td> <td>G 1/4</td> <td>M 5</td> <td>M 6</td> </tr> <tr> <td>Nr.</td> <td>sur demande</td> <td>sur demande</td> <td>09257-01</td> <td>09213-01</td> </tr> </table>	D	G 1/8	G 1/4	M 5	M 6	Nr.	sur demande	sur demande	09257-01	09213-01		Tuyau disponible au mètre <table border="1"> <tr> <td>L</td> <td>par mètre</td> <td>$\varnothing 4/2,7$ mm</td> </tr> <tr> <td>Nr.</td> <td colspan="2">09219-02/...m</td> </tr> </table>	L	par mètre	$\varnothing 4/2,7$ mm	Nr.	09219-02/...m	
D	G 1/8	G 1/4	M 5	M 6															
Nr.	sur demande	sur demande	09257-01	09213-01															
L	par mètre	$\varnothing 4/2,7$ mm																	
Nr.	09219-02/...m																		
	Pièce de raccordement SLM <table border="1"> <tr> <td>D</td> <td>5x $\varnothing 4$ mm</td> </tr> <tr> <td>Nr.</td> <td>sur demande</td> </tr> </table>	D	5x $\varnothing 4$ mm	Nr.	sur demande														
D	5x $\varnothing 4$ mm																		
Nr.	sur demande																		

Accessoires de simalube IMPULSE

	simalube IMPULSE connect Amplificateur de pression Nr. 09247-01		Bloc de batteries <table border="1"> <tr> <td>Capacité</td> <td>6 V 2,3 Ah</td> </tr> <tr> <td>Nr.</td> <td>09248-01</td> </tr> </table>	Capacité	6 V 2,3 Ah	Nr.	09248-01
Capacité	6 V 2,3 Ah						
Nr.	09248-01						

Pour vous sur place.

**Nous rendons votre tâche plus facile,
plus sûre et plus efficace.**



Notre **service technique externe** examine avec vous la situation sur place et se met à tout moment à votre disposition.



Nos **ingénieurs d'application** vous assistent dans le choix des bons produits et créent des plans d'entretien personnalisés afin d'en assurer un emploi facile et sûr.



Dans le plus grand et plus moderne laboratoire du secteur, nos **chimistes** développent pour vous des produits performants répondant aux normes les plus strictes.

Profitez de notre savoir-faire et de notre expérience.

Depuis plus de 85 ans, nous nous occupons de la technique de lubrification. Nos produits et services pour l'industrie, la construction et transport sont le fruit de notre longue expérience et de la bonne coopération avec nos clients ainsi que des fabricants de machines, d'appareils et véhicules utilitaires. Notre objectif est de rendre votre tâche plus facile, plus sûre et plus efficace.

Testez-nous. Ça en vaut la peine.

blaser.com/lubrification



Notre Outil Liquide. Votre Succès.